











הערת כללית  
גון דגם וגמר לבחירת אדריכל. כל האביזרים לאישור אדריכל, יש להציג דוגמאות.  
כל האביזרים לפני אישור מנה"פ  
יש להציג מפרטים ותכנון ספיקה לאישור יועצת בניה ירקה

אביזרי שירותים בנים/בנות										
מוצר	מחיר (מ"ר,מ"א,י'נ)	תינוג בתכנית	תקן	URL	הערת	ספק	דגם	חברה	ייעוד	סוג מוצר
										שירותים
				<a href="https://sheinson.co.il/catalog-item/916511-02/">https://sheinson.co.il/catalog-item/916511-02/</a>	מברשת אסלה לתלייה על הקיר בגימור נירוסטה מט.	שינזון	91651102	GESSA	מקל שירותים	
					מראה קריסטלית במישור הקיר זכוכית בלגית				מראה	
				<a href="https://sheinson.co.il/catalog-item/279/sheinson.co.il/catalog-item/ppa2279cs/">https://sheinson.co.il/catalog-item/279/sheinson.co.il/catalog-item/ppa2279cs/</a>	פח פתוח לתלייה בגובה 25 ליטר בגימור נירוסטה מט עם מסגרת פלסטית לתפיסת השקית	שינזון	PPA2279CS	Mediclinics	פח אשפה	
				<a href="https://www.bobrick.com/products/washroom-accessories/washroom-accessories-catalog/product/b-270/">https://www.bobrick.com/products/washroom-accessories/washroom-accessories-catalog/product/b-270/</a>	פח היגיני עם מכסה תלוי לתא שירותים. גימור נירוסטה, נפח פח 3.8 ליטר מידות 95/255/190 מ"מ	שינזון	B-270 Surface Mounted Sanitary Napkin Disposal	BOBRICK	פח אשפה בתא שירותים	
				<a href="https://www.dyson.com/commercial/hand-dryers/airblade-v-nickel">https://www.dyson.com/commercial/hand-dryers/airblade-v-nickel</a>	מייבש ידיים עומק 10 ס"מ זמן ייבוש 12 שניות מידות 234/39/100 מ"מ	דייסון	Dyson Airblade V	DYSON	מייבש ידיים	
				<a href="https://sheinson.co.il/catalog-item/ai2003cs/">https://sheinson.co.il/catalog-item/ai2003cs/</a>	מתקן נייר טואלט עם מדף בגימור נירוסטה מט	שינזון	AI2003CS	Mediclinics	מתקן לנייר טואלט	
				<a href="https://sheinson.co.il/catalog-item/916545-02/">https://sheinson.co.il/catalog-item/916545-02/</a>	וו תליה בודד בגימור נירוסטה מט.	שינזון	91654502	GESSA	מתלה	
			LEED	<a href="https://y-stern.co.il/product/%d7%90%d7%a1%d7%9c%d7%94-%d7%95%d7%99-%d7%94-%d7%9e%d7%a2%d7%95%d7%a6">https://y-stern.co.il/product/%d7%90%d7%a1%d7%9c%d7%95%d7%99-%d7%94-%d7%9e%d7%a2%d7%95%d7%a6</a>	אסלת Classic Rimless כולל מושב אסלה	י.שטרן הדסה	Classic Rimless	STERN	אסלה	
			LEED	<a href="https://y-stern.co.il/product/%d7%91%d7%9c-%d7%9e-%d7%95-%d7%9c-%d7%91-%d7%a2%d7%9d-%d7%a1%d7%91">https://y-stern.co.il/product/%d7%91%d7%9c-%d7%9e-%d7%95-%d7%9c-%d7%91-%d7%a2%d7%9d-%d7%a1%d7%91</a>	סט משולב בודד וסבוכיה אלקטרוני מוקד, מופעל ללא מגע כולל מפלל חשמל ייעודי ומיכל סבון 1 ליטר. אספקת מים קרים / מרורבבים בלבד. שאי 12 V. אפשרות שינוי פרמטרים באמצעות שלט רחוק נלווה	י.שטרן הדסה	Extreme CS DP Soap&Water Duo	STERN	בודד + סבוכיה	
			LEED	<a href="https://y-stern.co.il/product/%d7%98%d7%99-%d7%94%d7%93-%d7%97%d7%94">https://y-stern.co.il/product/%d7%98%d7%99-%d7%94%d7%93-%d7%97%d7%94</a>	מיכל הדהה דו כמותי אוטומטי עם שאי	י.שטרן הדסה	Artis H	STERN	מיכל הדהה	
				<a href="https://www.ortega.co.il/product/%d7%9b%d7%99%d7%95%d7%a8-%d7%a8%d7%97-%d7%a6%d7%94-%d7%9e%d7%a2">https://www.ortega.co.il/product/%d7%9b%d7%99%d7%95%d7%a8-%d7%a8%d7%97-%d7%a6%d7%94-%d7%9e%d7%a2</a>	כיור אורטגה ביחידה אחת ללא תפר	אורטגה	235	ORTEGA	משטח שיש אינטגרלי	

אבוירי שירותי נכים תא נכים משולב מקלחון טיפוס 1										
			LEED	<a href="https://y-stern.co.il/product/%d7%a7%d7%95%d7%a0%d7%a4%d7%95%d7%a8%d7%9e%d7%94-%d7%90%d7%a1%d7%9c%d7%94/">https://y-stern.co.il/product/%d7%a7%d7%95%d7%a0%d7%a4%d7%95%d7%a8%d7%9e%d7%94-%d7%90%d7%a1%d7%9c%d7%94/</a>	קונפורמת אסלת נכים תלויה לבן 70 ס"מ + מושב אסלה לבן	י.שטרן הנדסה		STERN	אסלת נכים	
				<a href="https://y-stern.co.il/product/%d7%9b%d7%99%d7%95%d7%a9-%d7%91%d7%9c%d7%94/">https://y-stern.co.il/product/%d7%9b%d7%99%d7%95%d7%a9-%d7%91%d7%9c%d7%94/</a>	כור חרס לבן לנכים דגם "בלה" 35/45 ס"מ 003100-U תלוי מחורס לבן לפי תקן נגישות	י.שטרן הנדסה	בלה	STERN	כור שירותי נכים	
									ידיית מאחז לשירותי נכים להתקנה אופקית בגובה 85 ס"מ על דלת שירותי הנכים בחלק הפנימי (בתוך התא)	
					מוט אלומיניום מצופה פלסטיק ABS בגוון לבן. סדרה GB	שינון			מאחז די L אופקי אנכי לשירותי נכים קבוע לקיר, ידיית אחיזה 60X80 ס"מ	לכל תא X2
				<a href="https://sheinson.co.il/catalog-item/r1110000/">https://sheinson.co.il/catalog-item/r1110000/</a>	ידיית מתרוממת ומתקפלת באורך 865 מ"מ קבועה לקיר. סדרה VLUE	שינון	R1110000	Pressalit	מאחז די מתרומם לשירותי נכים אורך המוט 73-90 ס"מ	לכל תא X2
				<a href="https://sheinson.co.il/catalog-item/r9321/">https://sheinson.co.il/catalog-item/r9321/</a>	מחזיק נייר טואלט להרכבה על גבי ידיית מתרוממת מסדרת PLUS	שינון	R9321	PRESSALIT	מתקן לנייר טואלט נגיש	
				<a href="https://sheinson.co.il/catalog-item/r360070/">https://sheinson.co.il/catalog-item/r360070/</a>	ידיית מתרוממת ומתקפלת באורך 700 מ"מ קבועה לקיר	שינון	R360070	PRESSALIT	מאחז די מתקפל שירותי נכים	
				<a href="https://sheinson.co.il/catalog-item/rt600/">https://sheinson.co.il/catalog-item/rt600/</a>	מחזיק ראש מקלחת המורכב על ידיית אחיזה מסדרת PLUS		RT600	Pressalit	מחזיק ראש מקלחת	
				<a href="https://sheinson.co.il/catalog-item/r70120/">https://sheinson.co.il/catalog-item/r70120/</a>	ספסל הלבשה מתקפל במידות 120/70 ס"מ בגוון לבן	שינון	R8728	PRESSALIT	ספסל הלבשה מתקפל	
				<a href="https://sheinson.co.il/catalog-item/r7404000/">https://sheinson.co.il/catalog-item/r7404000/</a>	מושב מקלחת מתקפל בגוון לבן מידות 437/450 מ"מ	שינון	R7408	PRESSALIT	כסא מתקפל	

				<a href="https://sheinson.co.il/catalog-item/pr2787/">https://sheinson.co.il/catalog-item/pr2787/</a>	מתקן לנייר טואלט ג'מבו בגימור מתכת צבוע בלבן אפוקסי. קוטר גליל 275 מ"מ. קיים גם בגימור שחור ובנירוסטה מט או מבריק. TOILET PAPER DISPENSERS	שינון	PR2787	Mediclinics	מתקן נייר טואלט-דיספנסר לנייר טואלט ג'מבו
				<a href="https://sheinson.co.il/catalog-item/279/sheinson.co.il/catalog-item/ppa2279cs/">https://sheinson.co.il/catalog-item/279/sheinson.co.il/catalog-item/ppa2279cs/</a>	פח פתוח לתלייה בכפח 25 ליטר בגימור נירוסטה מט עם מסגרת פלסטיק לתפיסת השקית	שינון	PPA2279CS	Mediclinics	פח אשפה
				<a href="https://www.bobrick.com/products/washroom-accessories/washroom-accessories-catalog/product/b-270/">https://www.bobrick.com/products/washroom-accessories/washroom-accessories-catalog/product/b-270/</a>	פח היגיני עם מכסה תלוי לתא שירותים. גימור נירוסטה, נפח פח 3.8 ליטר מידות 95/255/190 מ"מ	שינון	B-270 Surface Mounted Sanitary Napkin Disposal	BOBRICK	פח אשפה בתא שירותים
				<a href="https://sheinson.co.il/catalog-item/916545-02/">https://sheinson.co.il/catalog-item/916545-02/</a>	וו תליה בודד בגימור נירוסטה מט.	שינון	91654502	GESSA	וו תליה להתקנה על דלת השירותים הנגישים בצידה הפנימי בגובה של 140 ס"מ מהרצפה
				<a href="https://sheinson.co.il/catalog-item/dj0031/">https://sheinson.co.il/catalog-item/dj0031/</a>	דיספנסר לסבון ידיים נוזלי עם מיכל פנימי בכפח 1 ליטר. בגימור מתכת צבוע לבן אפוקסי. קיים גם בגימור שחור ובנירוסטה מט או מבריק. סודה SOAP DISPENSERS	שינון	DJ0031	Mediclinics	מתקן סבון נוזלי אנכי
				<a href="https://www.dyson.com/commercial/hand-drivers/airblade-v-nickel">https://www.dyson.com/commercial/hand-drivers/airblade-v-nickel</a>	מייבש ידיים עומק 10 ס"מ זמן ייבוש 12 שניות מידות 234/39/100 מ"מ	דייסון	Dyson Airblade V	DYSON	מייבש ידיים
				<a href="https://sheinson.co.il/catalog-item/sh-150300/">https://sheinson.co.il/catalog-item/sh-150300/</a>	מדף אלומיניום במידות 300*150 מ"מ, המיועד לתא שירותים גיש. סודה SH-SHELF	שינון	SH-150*300	Sheinson	מדף להתקנה בצמוד ובגובה פני הכיור, בצידו המרוחק מהאסלה
					מראה תלוייה דגם SD02 מסגרת אלומיניום 10 מ"מ משוען, גמר מוברש. מידות 45/85 ס"מ על פי תקן גישות. כולל מדבקה למניעה קריסה	שינון	SD 02	Sheinson	מראה שירותי נכים

### דוגמה לתא משולב המכיל ספסל



אביזרי שירותי נכים תא נכים טיפוס 1									
			LEED	<a href="https://y-stern.co.il/product/%d7%a0%d7%a5%d7%95%d7%a4%d7%9e%d7%94-%d7%90%d7%a1%d7%9c%d7%94/">https://y-stern.co.il/product/%d7%a0%d7%a5%d7%95%d7%a4%d7%9e%d7%94-%d7%90%d7%a1%d7%9c%d7%94/</a>	קונפורמת אסלת נכים תליה לבן 70 ס"מ + מושב אסלה לבן	י.שטרן הנדסה		STERN	אסלת נכים
				<a href="https://y-stern.co.il/product/%d7%9b%d7%99%d7%95%d7%a8-%d7%91%d7%9c%d7%94/">https://y-stern.co.il/product/%d7%9b%d7%99%d7%95%d7%a8-%d7%91%d7%9c%d7%94/</a>	כיוור חרס לבן לנכים דגם "בלה" 35/45 ס"מ 003100 - U תלוי מחורס לבן לפי תקן נגישות	י.שטרן הנדסה	בלה	STERN	כיוור שירותי נכים
מצוין בפריט נגרות נ-09									ידיית מאחד לשירותי נכים להתקנה אפקית בגובה 85 ס"מ על דלת שירותי הנכים בחלק הפנימי (בתוך התא)
				<a href="https://sheinson.co.il/catalog-item/r1110000/">https://sheinson.co.il/catalog-item/r1110000/</a>	ידיית מתרוממת ומתקפלת באורך 865 מ"מ קבועה לקיר. סדרה VLUE	שינוון	R1110000	Pressalit	מאחד יד מתרומם לשירותי נכים אורך המוט 73-90 ס"מ
				<a href="https://sheinson.co.il/catalog-item/gb6060/">https://sheinson.co.il/catalog-item/gb6060/</a>	מוט אלומיניום מצופה פלסטיק ABS בגוון לבן. סדרה GB	שינוון	GB6060		מאחד יד L אופקי אנכי לשירותי נכים קבוע לקיר, ידיית אחיזה 60x60 ס"מ
				<a href="https://sheinson.co.il/catalog-item/pr2787/">https://sheinson.co.il/catalog-item/pr2787/</a>	מתקן לנייר טואלט ג'מבו בגימור מתכת צבוע בלבן אפוקסי. קוטר גליל 275 מ"מ. קיים גם בגימור שחור ובנירוסטה מט או מבריק. TOILET PAPER DISPENSERS	שינוון	PR2787	Mediclinics	מתקן נייר טואלט- דיספנסר לנייר טואלט ג'מבו
				<a href="https://sheinson.co.il/catalog-item/ppa2279cs/">https://sheinson.co.il/catalog-item/ppa2279cs/</a>	פח פתוח לתלייה בנפח 25 ליטר בגימור נירוסטה מט עם מסגרת פלסטיק לתפיסת השקית	שינוון	PPA2279CS	Mediclinics	פח אשפה
				<a href="https://www.bobrick.com/products/washroom-accessories/washroom-accessories-catalog/product/b-270/">https://www.bobrick.com/products/washroom-accessories/washroom-accessories-catalog/product/b-270/</a>	פח היגייני עם מכסה תלוי לתא שירותים. גימור נירוסטה, נפח פח 3.8 ליטר מידות 95/255/190 מ"מ	שינוון	B-270 Surface Mounted Sanitary Napkin Disposal	BOBRICK	פח אשפה בתא שירותים

				<a href="https://sheinson.co.il/catalog-item/916545-02/">https://sheinson.co.il/catalog-item/916545-02/</a>	תליה בודד בגימור נירוסטה מט.	שינון	91654502	GESSA	תליה להתקנה על דלת השירותים הנגשים בצידה הפנימי בגובה של 140 ס"מ מהרצפה	
				<a href="https://sheinson.co.il/catalog-item/dj0031/">https://sheinson.co.il/catalog-item/dj0031/</a>	דיספנסר לסבון ידיים נוזלי עם מיכל פנימי בנפח 1 ליטר. בגימור מתכת צבוע לבן אפוקסי. קיים גם בגימור שחור ובנירוסטה מט או מבריק. סדרה SOAP DISPENSERS	שינון	DJ0031	Mediclinics	מתקן סבון נוזלי אנכי	
				<a href="https://www.dyson.com/commercial/hand-dryers/airblade-v-nickel">https://www.dyson.com/commercial/hand-dryers/airblade-v-nickel</a>	מייבש ידיים עומק 10 ס"מ זמן ייבוש 12 שניות מידות 234/39/100 מ"מ	דייסון	Dyson Airblade V	DYSON	מייבש ידיים	
				<a href="https://sheinson.co.il/catalog-item/sh-150300/">https://sheinson.co.il/catalog-item/sh-150300/</a>	מדף אלומיניום במידות 300*150 מ"מ, המיועד לתא שירותים נגיש סדרה SH-SHELF	שינון	SH-150*300	Sheinson	מדף להתקנה בצמוד ובגובה פני הכיור, בציוד המרוחק מהאסלה	
					מראה תלוייה דגם SD02 מסגרת אלומיניום 10 מ"מ מעוגן, גמר מוברש. מידות 45/85 ס"מ על פי תקן נגישות. כולל מדבקה למניעה קריסה	שינון	SD 02	Sheinson	מראה שירותי נכים	

ת"י 1918 חלק 3.1 (2023)

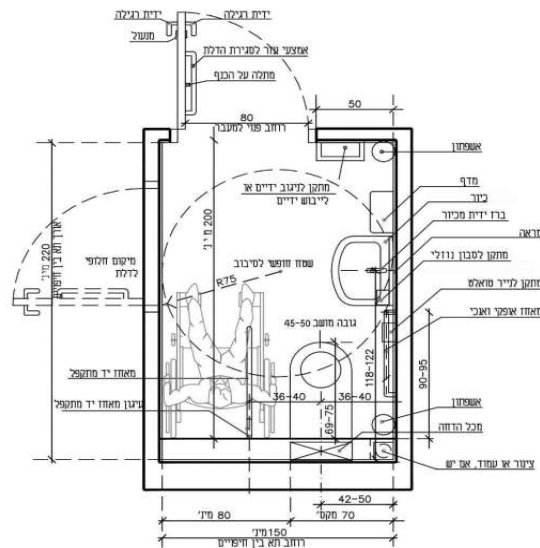

119 – תא בית שימוש נגיש מטיפוס 1, שיש בו אסלה עם מכל הדחה סמוי מחופה לכל רוחב התא

ציור 19 – דוגמות לתאי בית שימוש נגיש מטיפוס 1 (המידות בסנטימטרים) (סוף הציור)